



Motore C20 per Finestre Claus
Electric Drive C20 for Claus Windows
Motor C20 para Ventanas Claus
Motor C20 para Janela Claus
Claus Fenstermotor C20
Moteur C20 pour Fenêtres Claus



Manuale Istruzioni
Safety Instructions
Manual de instrucciones
Instruções de segurança
Bedienungshandbuch
Manuel d'instructions

PATENTED 

CLAUS s.r.l. 47100 FORLÍ - Via S. Casadei, 5
Tel. 0039 0543 473610 - Fax 0039 0543 473622
E-mail info@claus.it - export@claus.it

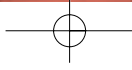
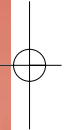
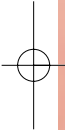
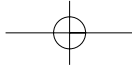

INDICAZIONI PER LA SICUREZZA

ATTENZIONE: PRIMA DI INIZIARE IL MONTAGGIO DI QUESTA APPARECCHIA-TURA LEGGERE ATTENTAMENTE LE SEGUENTI INDICAZIONI DI SICUREZZA PER PREVENIRE CONTATTI DI CORRENTE ELETTRICA, FERIMENTI ED ALTRI INCONVENIENTI.
CONSERVARE IL SEGUENTE MANUALE.

Il motore C20 è destinato esclusivamente all'apertura e alla chiusura di finestre Claus modello W, WB e WBL. Si tenga inoltre presente che nelle operazioni di montaggio e/o smontaggio del motore, la finestra non è bloccata: potrebbero perciò verificarsi sbalzi, urti e possibili rotture del serramento.

- L'installazione del motore deve essere eseguita da personale tecnico competente e qualificato.
- Verificare l'integrità del motore una volta tolto l'imballaggio.
- Sacchetti di plastica, polistirolo, chiodi ecc. non devono essere lasciati alla portata dei bambini in quanto potenziali fonti di pericolo.
- Prima di collegare il motore, verificare che l'alimentazione elettrica da Voi utilizzata abbia le stesse caratteristiche indicate nell'etichetta dati tecnici, applicata all'apparecchio.
- Quest'apparecchio è destinato solo ed esclusivamente all'uso per il quale, è stato concepito ed il costruttore non può essere ritenuto responsabile per danni dovuti ad un uso improprio.
- L'installazione deve essere eseguita secondo le istruzioni del costruttore. Un mancato rispetto di tali raccomandazioni, può compromettere la sicurezza.
- Attenzione: pericolo di schiacciamento o di trascinamento. Durante il funzionamento, quando il motore chiude il serramento, esercita una forza di 200 N sulle battute dell'infisso; tale pressione è sufficiente a schiacciare le dita in caso di distrazione.
- Attenzione: sul serramento, oltre al carico prodotto dal vento può gravare anche l'eventuale peso dovuto alla neve.
- Attenzione: su ogni serramento può essere montato un solo motore.
- L'esecuzione dell'impianto elettrico d'alimentazione deve essere eseguito nel rispetto delle norme vigenti.
- Per assicurare un'efficace separazione dalla rete, a monte dell'apparecchio installare sempre un interruttore momentaneo (pulsante) bipolare di tipo approvato. A monte della linea di comando deve essere installato un interruttore generale d'alimentazione omnipolare con apertura dei contatti di almeno 3 mm.
- Non lavare l'attuatore con solventi o getti d'acqua. Non immergere l'apparecchio in acqua.
- Attenzione: in caso di guasto o di mal funzionamento, spegnere l'apparecchio, staccare i collegamenti elettrici e far intervenire un tecnico qualificato.
- Ogni riparazione deve essere eseguita solamente da personale qualificato di un centro d'assistenza autorizzato dal costruttore.
- Richiedere sempre ed esclusivamente l'impiego di ricambi originali. Il mancato rispetto di quanto suddetto può compromettere la sicurezza ed annulla i benefici della garanzia applicata all'apparecchio.
- In caso di problemi o incertezze, rivolgersi al Vs. rivenditore di fiducia o direttamente a Claus esclusivamente via fax al numero 0543 473622 o e-mail assistenza.clienti@claus.it

ACCESSORI A CORREDO

Ogni confezione del motore C20 contiene:

- 1 piastrina di attacco al serramento (A)
- 2 staffe laterali di supporto del motore (B)
- 1 sgancio rapido (C)
- 4 viti a legno a testa cilindrica Ø 4,5x30 (E)
- 2 viti a legno a testa svasata Ø 4,5x30 (F)

MONTAGGIO

Per garantire le ottimali prestazioni del motore, le operazioni di montaggio e collegamento elettrico, devono essere eseguite da personale tecnico specializzato. Prima di eseguire il montaggio del motore, verificare che i seguenti presupposti fondamentali siano soddisfatti:

- Le prestazioni del motore devono essere sufficienti alla movimentazione del serramento; non si possono superare i limiti riportati nella parte relativa ai dati



tecnici del prodotto.

- Assicurarsi che il motore non abbia subito danni durante il trasporto.
- **ATTENZIONE:** verificare che il motore abbia il tipo di alimentazione elettrica richiesta, prestando attenzione ai dati riportati nell'etichetta ed al cavo d'alimentazione: (3 fili = 230 V c.a. - 2 fili = 24V c.c.).

OPERAZIONI DI MONTAGGIO

- 1 Smontare la maniglia ed il relativo riscontro.
- 2 Posizionare la piastra (A) in modo da coprire i fori rimasti a vista dalla rimozione della maniglia e fissarla affondando nel legno i due denti di ancoraggio.
Attenzione!
Controllare che la piastra sia aderente al battente in tutte le sue parti.
- 3 Utilizzando i fori già presenti sulla piastra(A), avvitare lo sgancio rapido.
- 4 Fare scattare il terminale catena all'interno dello sgancio rapido.
- 5 Impostare le staffe di supporto (B) ai lati del motore; prima di fissare le viti segnare con una matita la giusta posizione.
- 6 Fissare le staffe (B) con le 4 viti 4,5 x30 (E): n° 2 viti in due dei quattro fori isolati e n° 2 viti nei due fori centrali.

ATTENZIONE: prima di fissare le viti assicurarsi che il corpo motore sia perfettamente parallelo al cassonetto e che il battente sia in battuta sul cassonetto.

- 7 Inserire il connettore nella apposita sede ed effettuare il cablaggio.
ATTENZIONE: il cavo di collegamento deve trovarsi sulla destra del motore. Effettuare i collegamenti elettrici con cavo da 1 mm² e, nel caso d'impianti a 24V, non superare la distanza di 8 metri tra motore e centrale.
- 8 **ATTENZIONE:** verificare che a serramento chiuso, ci sia una distanza tra il terminale catena e il corpo motore tra i 10 e 15 millimetri. Si ha così la certezza che la finestra sia ben chiusa e che vi sia il giusto schiacciamento delle guarnizioni. Poiché il fine corsa in chiusura è automatico, se il terminale catena è appoggiato al corpo motore, non vi è la certezza che il serramento sia chiuso completamente e il meccanismo interno si può danneggiare.
- 9 Per sganciare la catena, aprire la finestra di qualche centimetro, e premere sullo sgancio come indicato in foto.

**REGOLAZIONE DELLA CORSA**

Scegliere la corsa di apertura (240 o 360 mm), selezionando il piccolo interruttore posto su un lato del motore. L'apparecchio esce dalla fabbrica con la corsa selezionata a 240 mm. **Non usare la corsa 360 mm nelle finestre con altezza inferiore ai 700 mm.**

Dati tecnici	C20/30	C20/24
Forza di spinta	200 N	200 N
Forza di trazione	200 N	200 N
Corse (selezionabili in qualsiasi momento)	240 o 360 mm	
Tensione d'alimentazione	230V - 60Hz	24V c.c.
Absorbimento	0,12 A	0,36 A
Potenza assorbita a carico	15 W	9 W
Velocità di traslocazione a vuoto	10 mm/s	9,7 mm/s
Durata della corsa a vuoto (360 mm)	36 s	37 s
Doppio isolamento elettrico	SI	Bassa tensione
Tipo servizio	S ² di 3 min.	S ² di 3 min.
Temperatura di funzionamento	-5 + 50°C	
Grado di protezione dispositivi elettrici	IP 30	
Regolazione dell'attacco all'infisso	NO	
Collegamento in parallelo di due o più motori	SI	
Fine corsa	Elettronico in apertura Ad assorbimento in chiusura	
Dimensioni	360x48x34	
Peso apparecchio	0,85 Kg.	

I dati riportati in queste illustrazioni non sono impegnativi e sono suscettibili di variazione anche senza preavviso

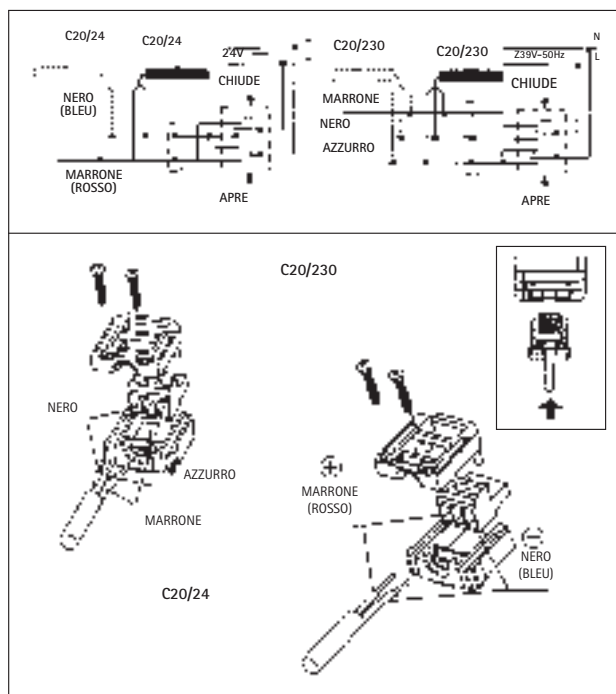

Garanzia

La garanzia per vizi o difetti accordata da Claus copre i prodotti e le singole parti di questi per un periodo di 2 (due) anni dalla data di fatturazione. La garanzia è valida a patto che l'acquirente abbia soddisfatto le condizioni di pagamento pattuite. Eventuali dilazioni dovranno essere pattuite. La garanzia di buon funzionamento degli apparecchi accordata da Claus, si intende nel senso che la stessa si impegna a riparare o sostituire gratuitamente, nel più breve periodo di tempo possibile, quelle parti che dovessero guastarsi per difetto di costruzione o vizio di materiale durante il periodo di garanzia. L'acquirente non può vantare diritti e alcun risarcimento per eventuali danni o altre spese.

Sono escluse dalla garanzia le parti fragili o esposte a naturale usura come pure ad agenti o procedimenti corrosivi, sovraccarichi anche solo temporanei, ecc...

Le riparazioni in garanzia sono sempre da intendersi " franco fabbrica produttore " (per paesi esteri, rivolgersi al rivenditore esclusivista).

Le spese di trasporto relative (andata/ritorno) sono sempre a carico del mittente.

Per eventuali sopralluoghi di personale specializzato resta a carico di Claus il costo della mano d'opera, ma debbono essere rimborsate le spese di locomozione (andata/ritorno), le ore di viaggio e le spese di vitto e alloggio.

Qualsiasi riparazione deve essere fatta da personale autorizzato da Claus. (per paesi esteri, rivolgersi al rivenditore esclusivista).

Per servirsene della garanzia si dovrà inviare reclamo scritto a Claus indicando la causa del presunto difetto e i dati riportati sulla targhetta di identificazione del motore. (per paesi esteri, rivolgersi al rivenditore esclusivista).

Limiti della garanzia

Prima di installare e utilizzare il motore è obbligatorio che l'installatore e l'utilizzatore leggano e comprendano in tutte le sue parti il presente manuale. Il presente manuale è parte integrante del motore e deve obbligatoriamente essere conservato per futuri riferimenti.

La garanzia del motore decade qualora l'impiego dello stesso non sia conforme alle istruzioni e norme descritte nel presente manuale e qualora vengano utilizzati componenti, accessori, ricambi e sistemi di comando non originali.

L'installazione del motore può essere eseguita esclusivamente da personale tecnico competente e qualificato in possesso dei requisiti tecnico professionali previsti dalla legislazione vigente nei paesi di installazione.

L'utilizzazione del motore può essere eseguita esclusivamente da un utilizzatore che agisca in conformità delle istruzioni del presente manuale e/o delle istruzioni del dispositivo di comando del motore (es. centrali TF21/TF24).

Claus declina ogni responsabilità per eventuali danni a persone, animali e cose, causate dall'inosservanza delle norme descritte nel presente manuale.

Le istruzioni di montaggio non sono state applicate.

I prodotti sono stati destinati ad usi diversi da quelli per cui sono stati concepiti.

Uso improprio o errate operazioni sul prodotto.

Gli accessori elettrici sono stati utilizzati senza rispettare il manuale di istruzioni e i tipi di collegamento per i quali sono stati concepiti.

Danni provocati dalla movimentazione del prodotto.

Il prodotto è stato aperto, smontato o reso con segni evidenti di urto o altro.

SAFETY INSTRUCTIONS

CAUTION: CAREFULLY READ THE FOLLOWING SAFETY INSTRUCTIONS, BEFORE ASSEMBLING THIS EQUIPMENT, IN ORDER TO PREVENT ELECTRICAL SHOCKS, INJURY AND OTHER DANGERS. PLEASE, KEEP THIS MANUAL WITH YOU.

The C20 motor is conceived for the opening and closing of CLAU windows. Do not forget that during mounting and unsetting operations the window can move, bangings may cause knocks or breaking-off of the window frame.

- Installation must be carried out by qualified and expert technical personnel.
- After the packaging removal, make sure that the equipment has not been damaged.
- Plastic bags, polystyrene, nails, etc. must be kept out of reach of the children, as they are a potential source of danger.
- Before connecting the motor, verify that your supplied voltage corresponds to the equipment voltage, indicated on the technical data label, which is applied on it.
- This equipment must only be used for the purpose for which it has been built. The manufacturer cannot be considered liable against any damage or problem, arising from the misuse.
- Installation must be carried out in accordance with the manufacturer's instructions. The non-observance of these instructions may compromise the safety.
- Caution: danger of squeezing or pulling. While closing the window, the actuator pulls the ledges with a force more than 200N, and this pressure is quite enough to press your fingers if no attention is paid for.
- Caution: upon the window frame, the wind load may rest on the window, and in particular situations, it may also be overloaded by the weight of the snow.
- Caution: each window frame can support just one shutter.
- Electrical power supply, must respect the regulations in force.
- To grant an effective separation between the net and the equipment, upstream the appliance, an approved bipolar differential temporary switch (push-button) must always be installed. Upstream the command line, a general feed omnipolar differential switch, with an opening distance of at least 3 mm from the contacts must be installed.
- Do not wash the motor with solvents or water jets. Do not plunge the appliance into the water.
- Caution: in case of fault, or bad-working, turn the equipment off, disconnect it from the power supply and call the customer service.
- Repairs must be carried out only by qualified personnel from a service organization, which is authorized by the manufacturer.
- Do always request only original spare parts. The non-observance of the above mentioned warnings, may compromise the safety and it will cancel the benefits related to the guarantee of the equipment.
- In case of any problem or doubt, contact your reliable dealer.

ACCESSORIES AND EQUIPMENT

Each C20 actuator package is supplied with

- 1 Window frame connecting tag, (A)
- 2 Actuator support side stirrups (B)
- 1 Quick release (C)
- 4 Cylindrical top wooden screws Ø 4,5x30 (E)
- 2 Opened top wooden screws Ø 4,5x30 (F)

MOUNTING INSTRUCTIONS.

In order to grant the actuator's best performances, mounting and electrical connections must be worked out by skilled experts. Before mounting the actuator, make sure that the following main instructions have been respected:



- Actuator's performances must be enough to move the window frame, do not pass over the limits, shown into the section dedicated to the product's technical data.
- Make sure that the actuator did not suffer any damage during the transit
- CAUTION: make sure that the actuator is equipped with the required electrical supply, and attention to the data reported into the label and the supplying cable (3 electrical wires = 230V a.c. - 2 electrical wires = 24V d.c.)

MOUNTING OPERATIONS

- 1 Unset the handle from the window frame, together with its bracket.
- 2 Place the plate (A) in such a way to cover the holes still visible after the removal of the handle and fix it by sinking the two grip pawls into the wood. **Warning! Make sure that all parts of the plate adhere to the shutter.**
- 3 Using the existing holes on the plate (A), screw the quick release.
- 4 Make the chain terminal snap inside the quick release.
- 5 Place the support brackets (B) sidewise the actuator; before fixing the screws (E) mark the position with a pencil, the right position.
- 6 Fix the brackets (B) with the screws 4,5 X30 (E): 2 screws in two out of four holes and two in the two central holes. **CAUTION: before fixing the screws, make sure that the actuator is perfectly aligned with bracket, and verify that the last one is in a stroke position with the template. In this way, when the window is closed the gaskets will be squeezed.**

- 7 Insert the connector in the proper place and connect the cables
CAUTION: the electrical supplying cable must exit on the right side of the actuator. Electrical connections must be made of a 1mm₂ cable, and in case of 24V equipments do not pass over the distance of 8 mt., between the actuator and the control unit.
- 8 Check that when the window's frame is closed, the chain terminal is far from the actuator 10 to 15 mm. In this way, when the window is closed a correct squeezing of the gaskets is obtained.
 Because of the end stroke when closing up is automatic, if the chain terminal is inside the actuator shell, it may happen that the window frame does not completely close up and the mechanism can be damaged.
- 9 To disengage the chain, open the window a few centimetres and press on the release as shown in the picture.



SETTING OF THE STROKE

Choose the opening stroke (240 or 360 mm) by selecting it on the little switch, situated sidewise the actuator. When the equipment was manufactured its stroke was of 240 mm.

It is suggested to do not use the 360 mm stroke for windows of which the max height is lower than 700 mm.

Technical Data	C20/30	C20/24
Pushing power	200 N	200 N
Pulling power	200 N	200 N
Stroke (selectable at any time)	240 to 360 mm	
Supply voltage	230V - 60Hz	24V c.c.
Absorption	0,12 A	0,36 A
Absorbed power in charge	15 W	9 W
Traslation speed with no charge	10 mm/s	9,7 mm/s
Stroke lasting without charge (360 mm)	36 s	37 s
Double electrical insulating	YES	Low voltage
Service typology	S ² on 3 min.	S ² on 3 min.
Operating temperature	-5 + 50°C	
Electrical devices protection level	IP 30	
Window fixing adjustment	NO	
Parallel connecting with 2 or more motors	YES	
End stroke	Electronic when opening Amperometric absorption when closing	
Equipment dimensions	360x48x34	
Equipment weight	0,85 Kg.	

All data reported here are not binding and can be changed at any time without any notice

Claus motor warranty

This warranty guarantees the product and its component parts from defects in material or manufacture for a period of 2 (two) years from the date of manufacture.

Warranty coverage will be provided only after the purchaser has complied with the terms of payment agreed. Previous agreements must be made before deferred payments can be authorised.

This warranty for satisfactory operation consists in the repair or replacement free-of-charge within the shortest period of time possible by Claus of any components that malfunction due to defects in material or manufacture during the period of warranty coverage. The purchaser is not entitled to vaunt any further rights in regard or advance other claims for reimbursement for damages or expenses incurred.

All parts considered fragile or subjected to natural wear and elements or corrosion and even temporary overloading, etc. are excluded from warranty coverage.

All repairs performed under warranty must always be considered "ex-manufacturer's factory" (see the exclusive dealer for the foreign nation in question). Shipping expenses (one-way/round-trip) are always borne by the sender.

Although Claus will bear the costs for labour incurred during inspections on site by specialised personnel, the travel expenses (one-way/round-trip) for the same, their travel time, and room and board expenses must be reimbursed.

All repairs must be performed exclusively by personnel authorised by Claus (see the exclusive dealer for the foreign nation in question).

A written request for warranty coverage must be sent to Claus (see the exclusive dealer for the foreign nation in question) indicating the cause of the presumed defect and the data of motor's label.

Limits to warranty coverage

Both the installer and the user must read and understand this manual in all its parts before installing and using the motor.

This manual is an integral part of the motor itself and must be carefully conserved for future reference.

The warranty for the motor will no longer be valid whenever its use does not comply with the instructions and rules provided in this manual and/or whenever non-original components, accessories, spare parts and/or control systems have been used.

The installation of the motor must be performed solely by competent and qualified technical personnel in possession of the requisites prescribed by the regulations in force in the nation of use.

The motor can be used only by users who respect both the instructions provided in this manual and those of motor's units (ex. TF21/TF24).

Claus declines all liability for damage to property or injury to people and animals caused by the failure to respect the rules provided in this manual, and in the following cases:

- whenever the assembly instructions have not been applied;
- whenever the product has been used inappropriately;
- whenever inappropriate or incorrect operations have been performed on the product;
- whenever the electrical accessories have been used without respecting the instruction manual and/or the types of connection or which they have been designed;
- whenever the product has been damaged during shipping;
- whenever the product has been opened, disassembled or delivered with evident signs of impact or other damage.

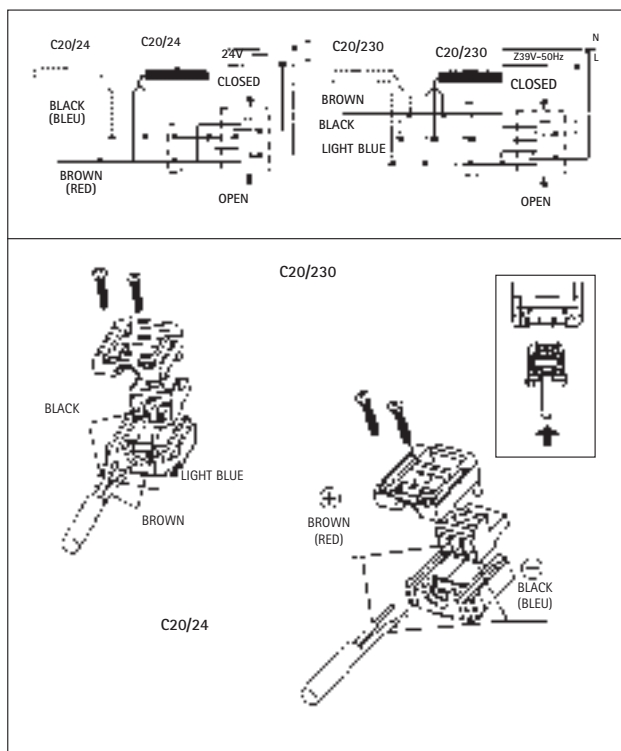

INDICACIONES PARA LA SEGURIDAD

Atención: antes de empezar el montaje de este dispositivo leer atentamente las siguientes indicaciones de seguridad para prevenir contactos de corriente eléctrica, heridas y otros inconvenientes. Guardar el siguiente manual.

El motor C 20 está destinado exclusivamente a la apertura y al cierre de las ventanas y de las lucernas CLAUS. Téngase en cuenta además que en las operaciones de montaje y/o desmontaje del motor, la ventana no está bloqueada: por eso podrían ocurrir golpes, choches y eventuales roturas del sistema de cierre.

- La instalación del motor debe ser realizada por personal técnico y cualificado.
- Averiguar la integridad del motor después de haber quitado el embalaje.
- Bolsas de plástico, poliestireno, clavos, etc. no deben dejarse al alcance de los niños en cuanto son fuentes de peligro.
- Antes de conectar el motor, averiguar que la alimentación eléctrica por Ustedes utilizada tenga las mismas características indicadas en la etiqueta de los datos técnicos, puesta en el aparato.
- Este aparato está destinado sólo y exclusivamente para el uso para el que ha sido concebido y el fabricante no se puede considerar responsable por los daños causados por un uso inadecuado.
- La instalación tiene que ser realizada según las instrucciones del fabricante. La falta de respeto de estas recomendaciones, puede comprometer la seguridad.
- Atención: peligro de aplastamiento o de arrastre. Durante el funcionamiento, cuando el motor cierra el sistema, el motor mismo ejerce una fuerza de 200N sobre los batientes del contramarco; esta presión es suficiente para aplastar los dedos en caso de descuido.
- Atención: sobre el sistema de cierre, la presión producida por el viento puede ser aumentada por el eventual peso debido a la nieve.
- Atención: en cada sistema de cierre puede ser montado un solo motor.
- La ejecución de la instalación eléctrica de alimentación se debe realizar respetando las normas vigentes.
- Para asegurar una eficaz separación de la red hacia arriba del aparato, instalar siempre un interruptor momentáneo (pulsador) bipolar de tipo homologado. Hacia arriba de la línea de mando se debe instalar un interruptor general de alimentación omnipolar con apertura de los contactos de 3 mm por lo menos.
- No lavar el motor con disolventes o chorros de agua. No sumergir el aparato en agua.
- Atención: en caso de avería o de mal funcionamiento, apagar el aparato, desconectar las conexiones eléctricas y dirigirse a un técnico cualificado.
- Toda reparación debe ser realizada sólo por personal cualificado de un centro de asistencia autorizado por el fabricante.
- Solicitar siempre y exclusivamente la utilización de repuestos originales. La falta de respeto de lo dicho puede comprometer la seguridad y anula los beneficios de la garantía del aparato.
- En caso de problemas y dudas, dirigirse a su revendedor de confianza.

ACCESORIOS DEL EQUIPAMIENTO

Cada embalaje del motor C 20 contiene:

1. Chapa de sujeción al sistema de cierre (A).
2. Abrazaderas laterales de soporte del motor (B).
1. Desenganche rápido (C).
4. Tornillos para madera con cabeza cilíndrica Ø4,5x30 (E).
2. Tornillos para madera con cabeza abocinada Ø4,5x30 (F).

MONTAJE

Para garantizar las óptimas prestaciones del motor, las operaciones de montaje y de conexión eléctrica, tienen que ser realizadas por personal técnico y especializado.



Antes de realizar el montaje del motor, averiguar que las siguientes indicaciones sean respetadas:

- Las prestaciones del motor deben ser suficientes para el movimiento del sistema de cierre; no se pueden superar los límites indicados en la parte relativa a los datos técnicos del producto.
- Averiguar que el motor no haya sufrido daños durante el transporte.
- Atención: averiguar que el motor tenga el tipo de alimentación eléctrica necesitada, poniendo atención a los datos indicados en la etiqueta y al cable de alimentación (3 hilos = 230V c.a. - 2 hilos = 24V c.c.).

OPERACIONES DE MONTAJE

- 1 Desmontar la manilla y su respectiva rejilla.
- 2 Coloque la chapa (A) de manera que cubra los agujeros que han quedado a la vista una vez removida la manija y fijela hundiéndolo los dos dientes de anclaje en la madera. ¡Cuidado! Asegúrese de que la chapa adhiera al batiente en todas sus partes.
- 3 Mediante los agujeros ya presentes en la chapa (A), atornille el desenganche rápido
- 4 Enganche el terminal de la cadena dentro del desenganche rápido.
- 5 Posicionar las abrazaderas de soporte (B) a los lados del motor; antes de fijar los tornillos (E), marcar la posición exacta.
- 6 Fijar las abrazaderas (B) con los tornillos 4'5x30 (E): 2 tornillos en dos de los cuatro agujeros y dos en los agujeros centrales.
ATENCIÓN: antes de fijar los tornillos, averiguar que el motor esté perfectamente en paralelo con el batiente y que el batiente esté completamente cerrado.

- 7 Insertar el conector en el sitio a propósito y efectuar el cableado.
ATENCIÓN: el cable de alimentación eléctrica tiene que salir a la derecha del motor.
 Realizar las conexiones eléctricas con cable de 1 mm₂ y, en el caso de instalaciones a 24V, no superar la distancia de 8 metros entre motor y centralita.
- 8 **Comprobar que con el sistema cerrado, el final de la cadena esté separado del cuerpo del motor por lo menos entre los 10 y 15 milímetros.** Tendremos así la seguridad de que la ventana se encuentre bien cerrada y que haya el justo aplastamiento de las juntas. Ya que el final del recorrido de la cadena en el cierre es automático, si el final de cadena se apoya en el cuerpo del motor, no tendremos la certeza de que el sistema esté cerrado completamente y el mecanismo interno se puede dañar.
- 9 Para desenganchar la cadena, abra la ventana unos centímetros y presione en el desenganche como se muestra en la foto.



REGULACIÓN DEL RECORRIDO DE LA CADENA
 Elegir el recorrido de apertura (240 o 360 mm.) seleccionando el pequeño interruptor que se encuentra en un lado del motor. El aparato sale de fábrica con el recorrido de la cadena seleccionado a 240 mm.
No usar el recorrido 360 mm en las ventanas con altura inferior a los 700 mm.

Datos técnicos	C20/30	C20/24
Fuerza de empuje	200 N	200 N
Fuerza de tracción	200 N	200 N
Recorridos de la cadena (se pueden seleccionar en cualquier momento)	240 o 360 mm	
Voltaje de alimentación	230V - 60Hz	24V c.c.
Absorción	0,12 A	0,36 A
Potencia absorbida de carga	15 W	9 W
Velocidad de translación en prueba	10 mm/s	9,7 mm/s
Duración de la carrera en prueba (360 mm)	36 s	37 s
Doble aislamiento eléctrico	SI	Baja tensión
Tipo servicio	S ² de 3 min.	S ² de 3 min.
Temperatura de funcionamiento	-5 + 50°C	
Grado de protección dispositivos eléctricos	IP 30	
Regulación de la sujeción	NO	
Conexión en paralelo de dos o más motores	SI	
Final de recorrido	Electrónico en apertura A absorción amperimétrica en cierre	
Dimensiones	360x48x34	
Peso aparato	0,85 Kg.	

Los datos en estas ilustraciones no son vinculantes y son susceptibles de variación sin previo aviso.

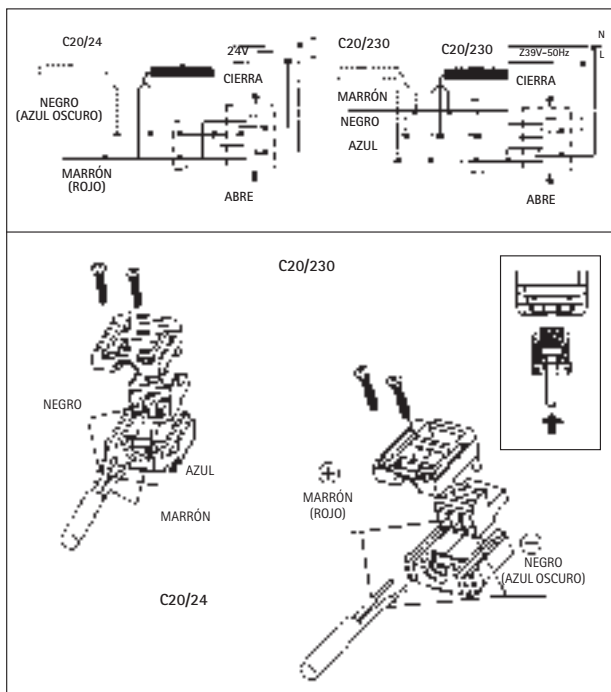

Garantía

La garantía por vicios o defectos prevista por Claus cubre los productos y sus partes durante un periodo de 2 (dos) años a partir de la fecha de facturación. La garantía es válida a condición de que el comprador haya satisfecho las condiciones de pago pactadas. Eventuales aplazamientos tendrán que ser pactados.

La garantía del buen funcionamiento de los productos prevista por Claus, se entiende de que Claus se compromete a reparar o sustituir gratuitamente, en el periodo de tiempo más breve posible, aquellas partes que podrían estropearse por un defecto de construcción o un vicio del material durante el periodo de garantía. El comprador no puede alegar derechos ni indemnización alguna por eventuales daños u otros gastos.

Están excluidas de la garantía las partes frágiles o expuestas a un desgaste natural como también a agentes o procedimientos corrosivos, sobrecargas, aunque sean sólo temporales, etc.

Las reparaciones en garantía se deben entender siempre "franco fábrica productor" (para países extranjeros llamar al vendedor autorizado).

Los gastos relativos al transporte (ida/vuelta) están siempre a cargo del remitente.

En caso de eventuales inspecciones de personal especializado, el coste de la mano de obra está a cargo de Claus, pero deben ser reembolsados los gastos de desplazamiento (ida/vuelta), las horas de viaje y los gastos de comida y alojamiento.

Cualquier reparación debe ser hecha por personal autorizado por parte de Claus (para países extranjeros llamar al vendedor autorizado).

Para poder beneficiarse de la garantía hay que enviar una reclamación escrita a Claus (para países extranjeros llamar al vendedor autorizado) indicando la causa del presunto defecto y los datos que lleva la etiqueta del motor.

Límites de la garantía

Antes de instalar y utilizar el motor es obligatorio que el instalador y el usuario lean y entiendan en todas sus partes el presente manual. El presente manual es parte integrante del motor y se debe guardar obligatoriamente para futuras referencias.

La garantía del motor pierde efecto si la utilización del motor no está conforme a las instrucciones y a las normas indicadas en el presente manual, ni si se utilizan componentes, accesorios, recambios y sistemas de mando no originales.

La instalación del motor puede ser realizada exclusivamente por personal técnico competente y cualificado y que posea los requisitos técnicos y profesionales previstos por la legislación vigente en los países de instalación.

La utilización del motor puede ser realizada exclusivamente por un usuario que actúe conforme a las instrucciones del presente manual y/o a las de la centralita del motor (ej. TF21/TF24).

Claus declina toda responsabilidad por eventuales daños a personas, animales o cosas, causadas por no respetar las normas descritas en el presente manual.

Las instrucciones de montaje no han sido aplicadas.

Los productos han sido destinados a utilizaciones diferentes de aquellas para las que han sido realizados.

Uso impropio u operaciones erróneas relativas al producto.

Los accesorios eléctricos han sido utilizados sin respetar el manual de instrucciones ni los tipos de conexión para los que han sido realizados.

Daños provocados por el movimiento del producto.

El producto ha sido abierto, desmontado o devuelto con señales evidentes de choque u otros..

INSTRUÇÕES DE SEGURANÇA

ATENÇÃO: ANTES DE PROCEDER À INSTALAÇÃO DESTA APARELHO, LER ATENTAMENTE AS SEGUINTE INDICAÇÕES DE SEGURANÇA PARA EVITAR CONTACTOS COM A CORRENTE ELÉCTRICA, FERIMENTOS E DEMAIS INCONVENIENTES. RECOMENDAMOS QUE GUARDEM ESTE MANUAL.

O aparelho C20 destina-se exclusivamente a abrir e fechar janelas CLAUS.

Recorde-se que durante as operações de montagem e/ou desmontagem do aparelho, a janela não fica bloqueada; portanto, é natural que se sintam batidelas, pancadas e possíveis rupturas do próprio fecho.

- A instalação do aparelho deve ser efectuada por pessoal técnico competente e qualificado.
- Verificar a integridade do aparelho quando o retirar da embalagem onde se encontra.
- Sacos de plástico, esferovite, pregos, etc., nunca deverão ser deixados ao alcance das crianças, pois são potenciais fontes de perigo.
- Antes de ligar o aparelho, verificar se a alimentação eléctrica utilizada tem as mesmas características que as indicadas na etiqueta com os dados técnicos que acompanha o próprio aparelho.
- Este aparelho deve ser exclusivamente utilizado para os fins a que se destina e o construtor não poderá nunca ser responsabilizado por prejuízos causados por uso indevido.
- A instalação deve ser efectuada respeitando as instruções do construtor. O não cumprimento destas instruções poderá comprometer a segurança.
- Atenção: perigo de esmagamento e de arrastamento. Durante o funcionamento, quando o aparelho fecha a fechadura, é exercida uma força de 200 N sobre os batentes da própria fechadura; a referida pressão é suficiente para esmagar os dedos em caso de distração.
- Atenção: a fechadura, além da força exercida pelo vento, também pode ter de suportar o eventual peso da neve.
- Atenção: em cada fechadura só pode ser montado um aparelho.
- A instalação de alimentação eléctrica deve ser executada de acordo com as normas em vigor.
- Para garantir uma separação eficaz da rede a montante do aparelho, recomenda-se a instalação de um interruptor (botão) bipolar, do tipo aprovado pelas normas em vigor. A montante da linha de comando, deve ser instalado o interruptor geral de alimentação omnipolar com abertura entre os contactos de, pelo menos, 3mm.
- Nunca utilizar solventes ou jactos de água no aparelho. Nunca o mergulhar em água
- Atenção: Em caso de avaria ou mau funcionamento, desligar o aparelho, desligar as ligações eléctricas e chamar um técnico especializado.
- Toda e qualquer reparação deverá ser efectuada por pessoal qualificado de um centro de assistência autorizado pelo construtor.
- Exigir sempre e exclusivamente a utilização de peças sobresselentes originais. O desrespeito desta exigência, pode comprometer a segurança e anula os benefícios da garantia do aparelho.
- Em caso de problemas ou incertezas, contactar o vosso revendedor de confiança.

ASSESSÓRIOS QUE ACOMPANHAM O APARELHO

Cada embalagem do aparelho C20 contém:

- 1 chapa para engatar a fechadura (A)
- 2 presilhas laterais para suporte do aparelho (B)
- 1 Desengate rápido (C)
- 4 parafusos de madeira, de cabeça cilíndrica \varnothing 4,5x30 (E)
- 2 parafusos de madeira de cabeça larga \varnothing 4,5x30 (F)

INSTALAÇÃO

Para garantir o melhor rendimento do aparelho, as operações de instalação e de ligação eléctrica devem ser efectuadas por pessoal técnico e especializado. Antes



de proceder à instalação do aparelho, deve verificar se estão presentes as seguintes condições fundamentais:

- O rendimento do aparelho deve ser suficiente para a movimentação da fechadura; nunca ultrapassar os limites descritos em relação aos dados técnicos do produto.
- Verificar se o aparelho não se encontra danificado, o que pode acontecer durante o transporte.
- Atenção: Assegurar-se de que a instalação eléctrica corresponde à exigida pelo aparelho, controlando as indicações contidas na etiqueta e no cabo de alimentação; (3 fios = 230V- c.a. 2 fios = 24V c.c.).

OPERAÇÕES DE MONTAGEM:

- 1 Desmontar o punho da armação.
- 2 Posicione a placa (A) de modo a cobrir os furos que permaneceram visíveis devido à remoção do manipulo e fixe-a afundando na madeira os dois dentes de fixação. **Atenção! Verifique se a placa adere ao batente em todas as suas partes.**
- 3 Utilizando os furos já presentes na placa (A), aperte o desengate rápido.
- 4 Montar o terminal da corrente da placa de união na armação por meio do eixo de montagem (C).
- 5 Posicionar as peças de suspensão de apoio (B) nos lados do motor. Antes de fixar os parafusos marcar a sua posição com um lápis.
- 6 Fixar as peças de suspensão (B) com os parafusos 4,5 x 30 (E): 2 parafusos em dois dos quatro orifícios e dois nos dois orifícios centrais.

ATENÇÃO: Antes de fixar os parafusos, assegurar-se de que o motor está perfeitamente paralelo ao batente e que este está encostado ao caixilho. Assim, com a janela fechada, a guarnição ficará achatada.

- 7 Inserir o conector no encaixe próprio e efectuar a cablagem.
ATENÇÃO: O cabo de alimentação eléctrica deve sair do lado direito do motor. Efectuar as montagens eléctricas com um cabo de 1 mm². No caso de uma instalação de 24 v não ultrapassar a distância de 8 metros entre o motor e a central.
- 8 Verificar se, com a armação fechada, o terminal da corrente fica 10 a 15 milímetros afastado do corpo do accionador. Assim, pode ter-se a certeza de que a janela está bem fechada e que o achatamento das guarnições é correcto. Como o fim do curso de fecho é automático, se o terminal da corrente estiver apoiado no corpo do accionador, não se pode ter a certeza de que a armação está correctamente fechada e pode danificar-se o sistema interno.
- 9 Para desengatar a corrente, abra a janela alguns centímetros e pressione no fecho como mostra a fotografia.



REGULAÇÃO DO CURSO

Escolher o curso de abertura (240 a 360 mm) seleccionando o interruptor pequeno colocado lateralmente no aparelho. O aparelho sai de fábrica já com o curso seleccionado para 240 mm. **Recomenda-se não utilizar o curso a 360 mm nas janelas com altura inferior a 700 mm.**

Garantia do motor Claus

A garantia por defeitos concedida pela Claus cobre os produtos e as peças durante um período de 2 (dois) anos a contar da data de facturação. Só é válida se o comprador tiver cumprido as condições de pagamento negociadas. Os eventuais prazos de pagamento deverão ser negociados.

A garantia de bom funcionamento dos aparelhos concedida pela Claus significa que a empresa se compromete a reparar ou substituir gratuitamente, o mais rapidamente possível, as peças que avariarem durante o período de garantia. O comprador não tem direito a qualquer indemnização por eventuais danos ou outros custos.

Estão excluídas da garantia as peças frágeis ou expostas a desgaste natural, a agentes ou processos corrosivos, a sobrecargas ainda que temporárias, etc.

As reparações efectuadas durante o período de garantia entendem-se sempre "nas instalações do fabricante" (para os países estrangeiros, dirigir-se ao revendedor exclusivo).

As despesas de transporte ida e volta são sempre por conta do expedidor. Nas eventuais deslocações do pessoal especializado, a Claus assume os custos da mão de obra, mas terá de ser reembolsada das despesas de transporte (ida/volta), do tempo despendido na viagem e das despesas de alojamento e alimentação.

Todas as reparações devem ser efectuadas por pessoal autorizado da Claus (para os países estrangeiros, dirigir-se ao revendedor exclusivo).

Para fazer uso da garantia é necessário enviar uma reclamação por escrito à Claus (para os países estrangeiros, dirigir-se ao revendedor exclusivo), indicando a causa do presumível defeito e os dados indicados na placa de identificação do motor.

Limites da garantia

Antes da instalação e utilização do motor, o instalador e o utilizador devem obrigatoriamente ler e compreender, na íntegra, este manual. O presente manual faz parte integrante do motor e deve ser obrigatoriamente guardado para consulta.

A garantia do motor não se aplica em caso de utilização não conforme com as instruções e regras descritas no presente manual e de utilização de componentes, acessórios, peças sobresselentes e sistemas de comando não originais.

A instalação do motor deve ser executada por um técnico competente e qualificado, que possua as qualificações técnicas e profissionais previstas pela legislação em vigor nos países onde a instalação é efectuada.

O motor deve ser utilizado de acordo com as instruções do presente manual e/o com as instruções do dispositivo de comando do motor (ex. centrais TF21/TF24).

Claus declina toda e qualquer responsabilidade por eventuais danos a pessoas, animais e bens ocorridos em consequência do não cumprimento das regras do presente manual, nomeadamente:

- Não cumprimento das instruções de montagem.
- Utilização diferente daquela para a qual os produtos foram concebidos.
- Utilização imprópria ou realização de operações incorrectas no produto.
- Utilização dos acessórios eléctricos sem respeitar o manual de instruções e os tipos de ligações para as quais foram concebidos.
- Danos provocados pela deslocação do produto.

Dados técnicos	C20/30	C20/24
Impulso	200 N	200 N
Força de tracção	200 N	200 N
Cursos (seleccionados em qualquer momento)	240 o 360 mm	
Tensão de alimentação	230V - 60Hz	24V c.c.
Absorção	0,12 A	0,36 A
Potência absorvida carga	15 W	9 W
Velocidade de translação no vácuo	10 mm/s	9,7 mm/s
Duração do curso no vácuo (360 mm)	36 s	37 s
Duplo isolamento térmico	SI	Baxia Tensão
Tipo de serviço	S ² de 3 min.	S ² de 3 min.
Temperatura de serviço	-5 + 50°C	
Grau de protecção dos dispositivos eléctricos	IP 30	
Regulação da fixação ao fecho	NO	
Ligação em paralelo de dois ou mais motores	SI	
Fim decurso	Electrónico na abertura Por absorção amperométrica ao fechar	
Dimensões	360x48x34	
Peso do aparelho	0,85 Kg.	

Os elementos referidos nestas ilustrac, oes nao sso dados vinculativos e esta sujeitos a varia,coes sem que haja obrigaç,ao de pré-aviso.

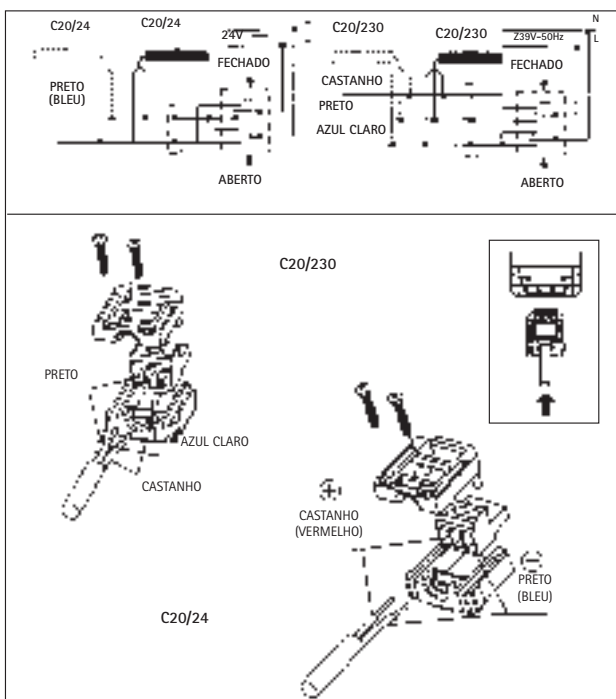

SICHERHEITSHINWEISE

ACHTUNG: LESEN SIE DIE FOLGENDEN SICHERHEITSHINWEISE SORGFÄLTIG DURCH, BEVOR SIE MIT DER MONTAGE DIESER VORRICHTUNG BEGINNEN, UM STROMSCHLÄGE, VERLETZUNGEN UND ANDERE STÖRUNGEN ZU VERMEIDEN. BEWAHREN SIE DIESES HANDBUCH AUF.

Der Motor C20 ist ausschließlich für das Öffnen und Schließen der Claus Fenstermodelle W, WB und WBL bestimmt. Darüber hinaus ist zu berücksichtigen, dass das Fenster während der Montage und/oder des Abbaus des Motors nicht blockiert ist.

Daher könnte es zu Fensterschlagen, zu Stößen und möglicherweise auch zu Beschädigungen des Fensters kommen.

Die Installation des Motors hat durch kompetentes und qualifiziertes Fachpersonal zu erfolgen.

Nach Entfernung der Verpackung ist die Vollständigkeit des Motors zu überprüfen. o Plastiktüten, Styropor, Nägel usw. dürfen Kindern nicht zugänglich sein, da sie potenzielle Gefahrenquellen bilden.

Vergewissern Sie sich vor dem Anschließen des Motors darüber, dass die von Ihnen verwendete Stromversorgung die Merkmale des an der Maschine angebrachten Datenschildes aufweist.

Dieses Gerät ist allein und ausschließlich für den Gebrauch ausgelegt, für den es vorgesehen ist. Der Hersteller kann nicht für Schäden, die auf unsachgemäßen Gebrauch zurückzuführen sind, zur Verantwortung gezogen werden.

Die Installation hat gemäß den Anweisungen des Herstellers zu erfolgen. Die Nichtbeachtung dieser Empfehlung kann die Sicherheit beeinträchtigen.

Achtung: Quetsch- oder Mitnahmegefahr. Wenn der Motor das Fenster während des Betriebs schließt, übt er eine Kraft von 200 N auf den Fensteranschlag aus; dieser Druck ist ausreichend, um die Finger in einem Moment der Zerstretheit zuquetschen.

Achtung: Neben der durch Wind erzeugten Kraft kann ferner das Gewicht von Schnee eine Kraft auf das Fenster ausüben.

Achtung: An jedem Fenster kann jeweils nur ein Motor installiert werden.

Die Ausführung der elektrischen Versorgungsanlage hat unter Einhaltung der geltenden Vorschriften zu erfolgen.

Zur Gewährleistung einer effizienten Trennung vom Netz, ist vor dem Gerät stets ein zugelassener zweipoliger Momentenschalter (Taste) zu installieren. Vor der Steuerleitung muss ein Hauptstromschalter mit mindestens 3mm großer Öffnung der Kontakte installiert werden.

Waschen Sie den Aktuator nicht mit Lösungsmitteln oder direkt gerichtetem Wasserstrahl. Tauchen Sie das Gerät nicht in Wasser ein.

Achtung: Schalten Sie das Gerät im Falle eines Fehlers oder einer Funktionsstörung aus, trennen Sie die elektrischen Anschlüsse und sorgen Sie für einen technischen Eingriff durch einen Fachmann.

Reparaturen dürfen ausschließlich von qualifiziertem Fachpersonal eines vom Hersteller autorisierten Kundendienstes durchgeführt werden.

Sorgen Sie dafür, dass ausschließlich immer nur Originalersatzteile verwendet werden. Die Nichteinhaltung des vorweg genannten kann die Sicherheit beeinträchtigen und zum Garantieausschluss führen.

Wenden Sie sich bei Problemen und Unsicherheiten an Ihren Wiederverkäufer.

MITGELIEFERTES ZUBEHÖR

Jede Konfektion des Motors C20 enthält:

- o 1 Platte zur Befestigung am Fenster (A)
- o 2 seitliche Tragbügel des Motors (B)
- o 1 Schnellverschluss (C)
- o 4 Zylinder-Holzschrauben Ø 4,5x30 (E)
- o 2 Holzsenkschrauben Ø 4,5x30 (F)

MONTAGE

Zur Gewährleistung einer optimalen Motorenleistung müssen die Montagearbeiten sowie die elektrischen Anschlüsse von qualifiziertem Fachpersonal ausgeführt werden.

Vor der Montage des Motors ist zu überprüfen, ob folgende Grundvoraussetzungen erfüllt wurden:

o Die Motorenleistung muss ausreichend sein, um das Fenster zu bewegen; die im Abschnitt bzgl. der technischen Produktdaten angegebenen Höchstwerte dürfen

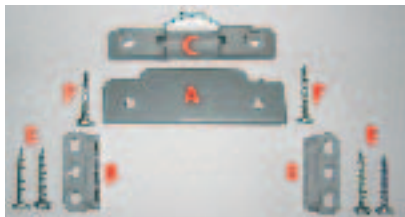

nicht überschritten werden.

o Stellen Sie sicher, dass der Motor während des Transportes keine Schäden erlitten hat.

ACHTUNG: Stellen Sie sicher, dass der Motor die erforderliche Stromversorgung aufweist. Achten Sie dabei auf die am Datenschild angegebenen Daten und das Speisekabel: (3 Drähte = 230 V c.a. 2 Drähte = 24 V c.c.).

MONTAGEARBEITEN

- 1 Griff und entsprechendes Gegenstück abmontieren.
- 2 Positionieren Sie die Unterlagsplatte (A) so, dass die beide nach der Abnahme des Griffs sichtbaren Bohrungen bedeckt sind, und befestigen Sie sie, indem Sie die beiden Zähne in das Holz rammen.
Achtung!
Kontrollieren Sie, dass die Platte komplett am Fensterflügel anliegt.
- 3 Schrauben Sie den Schnellverschluss unter Verwendung der bereits vorhan den Bohrungen an der Platte (A) an. Achten Sie dabei darauf, dass die Positionangaben des Schnittbildes beachtet werden. Der Pfeil auf dem Schnellverschluss muss sich an der linken Seite befinden.
- 4 Lassen Sie das Endstück der Kette im Schnellverschluss einhaken.
- 5 Haltebügel (B) seitlich des Motors einstellen; markieren Sie die richtige Position der Schrauben vor dem Befestigen mit einem Bleistift.

- 6 Befestigen Sie die Bügel (B) mit den 4 Schrauben 4,5 x30 (E): 2 Schrauben in zwei der vier Ösenlöcher und 2 Schrauben in die beiden zentralen Bohrungen.
ACHTUNG: Versichern Sie sich vor dem Festziehen der Schrauben, dass der Motorenkörper parallel zum Kasten und dass der Fensterflügel auf dem Kasten anschlägt.

- 7 Fügen Sie den Verbinder in die dafür vorgesehene Buchse und schließen Sie die Kabel an.
ACHTUNG: Das Verbindungskabel muss sich an der rechten Seite des Motors befinden.
Elektrische Anschlüsse mit einer 1mm -Leitung anschließen. Bei einer 24V-Anlage darf der Abstand zwischen Motor und Steuereinheit nicht über 8 Meter liegen

- 8 **ACHTUNG: Überprüfen Sie, dass zwischen dem Ende der Kette und dem Motorenkörper bei geschlossenem Fenster ein Abstand zwischen 10 und 15 Millimetern liegt.** Auf diese Weise haben Sie die Gewissheit, dass das Fenster gut schließt und eine angemessene Quetschung der Dichtung vorliegt. Da der Endanschlag bei auf dem Motorenkörper aufliegendem Ende der Kette beim Schließen automatisch ist, besteht keine Sicherheit darüber, ob das Fenster vollständig geschlossen ist. Der interne Mechanismus kann auf diese Weise beschädigt werden.

- 9 Öffnen Sie das Fenster zum Aushaken der Kette einige Zentimeter weit auf und drücken Sie wie auf dem Foto auf den Haken.



EINSTELLUNG DES WEGES

Wählen Sie einen Öffnungsweg (240 oder 360 mm) mittels der Betätigung des kleinen Schalters seitlich des Motors. Werkseitig ist der Öffnungsweg auf 240 mm eingestellt. Bei Fenstern mit einer Höhe unter 700 mm, nicht den Öffnungsweg von 360 mm wählen. *selezionata a 240 mm.*

Technische Daten	C20/30	C20/24
Vortriebskraft	200 N	200 N
Zugkraft	200 N	200 N
Wege (jederzeit wählbar)	240 oder 360 mm	
Versorgungsspannung	230V - 60Hz	24V c.c.
Absorption	0,12 A	0,36 A
Leistungsaufnahme unter Belastung	15 W	9 W
Translationsgeschwindigkeit ohne Belastung	10 mm/s	9,7 mm/s
Dauer des Weges ohne Belastung (360 mm)	36 s	37 s
Doppelte elektrische Isolierung	JA	Niederspannung
Betriebsart	S2 3 Min.	S2 3 Min.
Betriebstemperatur	-5 + 50°C	
Schutzart der elektrischen Vorrichtungen	IP 30	
Einstellung der Befestigung am Fenster	NEIN	
Parallelschaltung von zwei oder mehreren Motoren	JA	
Endanschlag	Öffnung elektronisch Schließen Absorption	
Abmessungen	360x48x34	
Gewicht des Geräts	0,85 Kg.	

Die auf diesen Abbildungen angegebenen Daten sind nicht verbindlich und können Änderungen ohne Vorankündigung unterlegen sein.

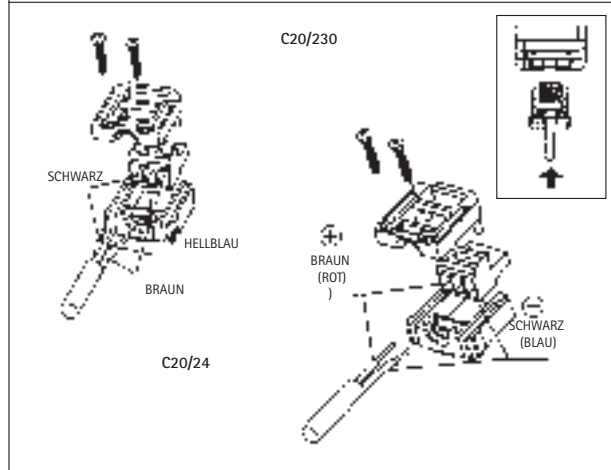
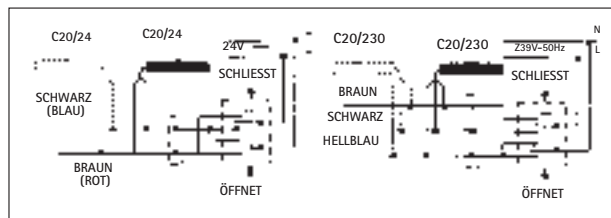

Garantie

Die mit Claus vereinbarte Garantie auf Mängel und Defekte deckt die Produkte sowie die einzelnen Komponenten über einen Zeitraum von 2 (zwei) Jahren ab Rechnungsdatum ab. Die Garantie ist nur dann gültig, wenn sich der Käufer an die vereinbarten Zahlungsbedingungen gehalten hat. Eventuelle Aufschübe sind zu vereinbaren.

Die vereinbarte Garantie über die einwandfreie Funktionstüchtigkeit der Geräte, damit ist gemeint, dass sich genanntes Unternehmen verpflichtet, Teile, die aufgrund von Konstruktionsfehlern und Materialmängeln während des Garantiezeitraums kaputt gehen, schnellstmöglich kostenlos zu reparieren oder zu ersetzen.

Der Käufer kann keine Rechte und Schadensanspruchforderungen für eventuelle Schäden oder sonstige Ausgaben geltend machen.

Zerbrechliche bzw. natürlicher Abnutzung unterlegene Teile, oder Komponenten die ätzenden Mitteln oder Verfahren, sowie Überbelastungen, wenn auch nur temporär, ausgesetzt sind usw., sind von der Garantie ausgeschlossen.

Die unter die Garantie fallenden Reparaturen verstehen sich stets „frei Werk des Herstellers“ (im Ausland bitte an unseren Zwischenhändler mit Exklusivrecht wenden).

Die entsprechenden Transportkosten (Hin- und Rückfahrt) gehen stets zu Lasten des Versenders.

Bei eventuellen Inspektionen seitens Fachpersonals gehen die Kosten der Arbeitskraft zu Lasten der Firma Claus. Die Transportkosten (Hin- und Rückfahrt), die Fahrtstunden sowie Ausgaben für Unterkunft und Verpflegung sind zurückzuerstatten.

Jegliche Reparaturen sind von Claus autorisiertem Fachpersonal durchzuführen (im Ausland bitte an unseren Zwischenhändler mit Exklusivrecht wenden).

Zum Einlösen der Garantie ist eine schriftliche Reklamation an Claus zu senden, in der die Ursache des vermuteten Defekts und die auf dem Fabrikschild der Maschine stehenden Daten angegeben werden muss. (im Ausland bitte an unseren Zwischenhändler mit Exklusivrecht wenden).

Garantieeinschränkungen

Vor der Installation und dem Einsatz des Motors müssen Installateur und Bediener das vorliegende Handbuch vollständig durchgelesen und in allen Teilen verstanden haben. Vorliegendes Handbuch ist fester Bestandteil des Motors und muss zum späteren Nachschlagen aufgehoben werden.

Der Garantie des Motors verfällt bei unsachgemäßem Gebrauch unter Nichteinhaltung der in diesem Handbuch beschriebenen Anweisungen und Vorschriften und dann, wenn nicht originale Komponenten, Zubehör, Ersatzteile oder Steuersysteme verwendet werden.

Die Installation des Motors hat ausschließlich durch kompetentes und qualifiziertes Fachpersonal zu erfolgen, das über die von der geltenden Gesetzgebung des jeweiligen Landes, in dem der Motor installiert wird, vorgeschriebenen technischen Anforderungen verfügt.

Der Gebrauch des Motors kann ausschließlich durch einen Benutzer ausgeführt werden, der gemäß den Anweisungen dieses Handbuchs und/oder den Anweisungen der Steuervorrichtung des Motors vorgeht (z.B. Steuereinheiten TF21/TF24).

Claus weist jegliche Verantwortung für eventuelle Schäden an Personen, Tieren und Gegenständen, die auf die Nichtbeachtung der in vorliegendem Handbuch beschriebenen Vorschriften zurückzuführen sind:

- Wenn die Produkte für Zwecke eingesetzt wurden, für die sie nicht vorgesehen sind.
- Unsachgemäße und falsche Bedienung des Produkts.
- Gebrauch des elektrischen Zubehörs ohne Berücksichtigung der Gebrauchsanweisung und der Anschlussarten, für die sie ausgelegt sind.
- Schäden aufgrund des Handlings des Produkts.
- Das Produkt wurde geöffnet, auseinandergebaut oder mit deutlichen Spuren von Stößen oder ähnlichem zurückgegeben.

INDICATIONS DE SECURITE

ATTENTION : AVANT DE COMMENCER LE MONTAGE DE CET APPAREIL LIRE ATTENTIVEMENT LES INDICATIONS DE SECURITE SUIVANTES POUR PREVENIR D'EVENTUELS CONTACTS ELECTRIQUES, BLESSURES ET TOUT AUTRE INCONVENIENT. CONSERVER LE PRESENT MANUEL.

Le moteur C20 est destiné exclusivement à l'ouverture et à la fermeture de fenêtres Claus modèle W, WB et WBL. Veuillez prendre en considération, en outre, que pendant les opérations de montage et de démontage du moteur, la fenêtre n'est pas bloquée : des claquements, chocs et ruptures du bâti pourraient avoir lieu.

o L'installation du moteur doit être effectuée par du personnel technique compétent et qualifié.

o Une fois l'emballage enlevé, vérifiez l'intégrité du moteur.

o Les sachets en plastique et ceux contenant du polystyrène, des clous, etc. ne doivent pas être laissés à la portée des enfants car ils représentent de potentielles sources de danger.

o Avant de brancher le moteur, vérifiez que l'alimentation électrique que vous utilisez a les mêmes caractéristiques que celles indiquées dans l'étiquette des données techniques, collée sur l'appareil.

o Cet appareil est uniquement et exclusivement destiné à l'usage pour lequel il a été conçu, et le constructeur ne peut pas être tenu responsable de tout dommage causé par une utilisation inadéquate.

o L'installation doit être effectuée selon les instructions fournies par le constructeur. Le non-respect de ces recommandations peut compromettre la sécurité de l'appareil.

o Attention : danger d'écrasement ou d'entraînement. Pendant le fonctionnement, quand le moteur ferme le bâti, il exerce une force de 200 N sur les feuillures du châssis ; cette pression suffit à écraser les doigts en cas de distraction.

o Attention : le bâti, outre la charge du vent, doit pouvoir supporter également le poids de la neige éventuelle.

o Attention : un seul moteur peut être monté sur chaque bâti.

o L'exécution de l'installation d'alimentation électrique doit être effectuée dans le respect des normes en vigueur.

o Pour assurer une séparation efficace du réseau, installez toujours, en amont de l'appareil, un interrupteur momentané (bouton) bipolaire de type approuvé. En amont de la ligne de commande, un interrupteur général d'alimentation omnipolaire, avec une ouverture des contacts d'au moins 3 mm, doit être monté.

o Ne lavez pas l'actionneur avec des solvants ou des jets d'eau. N'immergez pas l'appareil dans l'eau.

o Attention : en cas de panne ou de mauvais fonctionnement, éteignez l'appareil, débranchez les connexions électriques et contactez un technicien qualifié.

o Toute réparation ne doit être effectuée que par du personnel qualifié d'un service après-vente autorisé par le constructeur.

o Demandez toujours et exclusivement l'emploi de pièces de rechange originales. Le non-respect de cela peut compromettre la sécurité et annule les avantages de la garantie appliquée à l'appareil.

o En cas de problèmes ou de doutes, adressez-vous à votre revendeur de confiance.

ACCESSOIRES FOURNIS

Claque emballage du moteur C20 contient :

- o 1 plaque de fixation au bâti (A)
- o 2 étriers latéraux de support du moteur (B)
- o 1 déclenchement rapide (C)
- o 4 vis à bois à tête cylindrique Ø 4,5x30 (E)
- o 2 vis à bois à tête évasée Ø 4,5x30 (F)

MONTAGE

Pour garantir des prestations optimales du moteur, les opérations de montage et de raccordement électrique doivent être effectuées par du personnel technique spécialisé. Avant d'effectuer le montage du moteur, vérifiez que les conditions de base requises sont respectées :

o Les prestations du moteur doivent être suffisantes à la manutention du bâti : il n'est pas possible de dépasser les limites indiquées dans la partie concernant les



données techniques du produit.

o Assurez-vous que le moteur n'a subi aucun dommage pendant le transport.

o ATTENTION : vérifiez que le moteur dispose du type d'alimentation électrique demandée, prêtant attention aux données figurant dans l'étiquette et au câble d'alimentation : (3 fils = 230 V c.a. - 2 fils = 24V c.c.).

OPERATIONS DE MONTAGE

- ① Démontez la poignée et son assemblage.
- ② Placez la plaque (A) de façon à couvrir les trous restés visibles suite à l'enlèvement de la poignée et fixez-la en insérant dans le bois les deux éléments d'ancrage.
Attention !
Vérifiez que la plaque est adhérente au battant dans toutes ses parties.
- ③ En utilisant les trous déjà présents sur la plaque (A), vissez le déclenchement rapide tout en prêtant attention aux signaux de position présents sur le détail.
- ④ La flèche présente sur le déclenchement rapide doit se trouver sur le côté gauche.

- 5) Fixez les étriers (B) à l'aide des 4 vis 4,5 x30 (E) : n° 2 vis dans deux des quatre trous avec des fentes et n° 2 vis dans les deux trous centraux.
- 6) ATTENTION : avant de fixer les vis assurez-vous que le corps moteur est par faitement parallèle au caisson et que le battant est en butée sur le caisson. Insérez le connecteur dans le bon logement et effectuez le câblage.
- 7) ATTENTION : le câble de connexion doit se trouver à droite du moteur. Effectuez les raccordements électriques par un câble de 1 mm x 2 mm et, en cas d'installations à 24 V, ne dépassez pas la distance de 8 mètres entre moteur et centrale.
- 8) ATTENTION : vérifiez qu'avec le bâti fermé, il y a une distance entre le terminal de chaîne et le corps moteur allant de 10 à 15 millimètres. Vous avez ainsi la certitude que la fenêtre est bien fermée et qu'il y a le bon écrasement des joints. Puisque la fin de course en fermeture est automatique, si le terminal de chaîne est appuyé sur le corps moteur, il n'est pas sûr que le bâti soit complètement fermé et le mécanisme interne peut s'endommager.
- 9) Pour déclencher la chaîne, ouvrez la fenêtre de quelques centimètres et pressez sur le déclenchement comme indiqué dans la photo.



REGLAGE DE LA COURSE

Choisissez la course d'ouverture (240 ou 360 mm), en sélectionnant le petit interrupteur placé sur un côté du moteur. L'appareil sort de l'usine avec la course réglée sur 240 mm. **N'utilisez pas la course 360 mm dans les fenêtres ayant une hauteur inférieure à 700 mm.**

Données techniques	C20/30	C20/24
Force de poussée	200 N	200 N
Force de traction	200 N	200 N
Courses (sélectionnables à tout moment)	240 ou 360 mm	
Tension d'alimentation	230V - 60Hz	24V c.c.
Absorption	0,12 A	0,36 A
Puissance absorbée avec charge	15 W	9 W
Vitesse de déplacement à vide	10 mm/s	9,7 mm/s
Durée de la course à vide (360 mm)	36 s	37 s
Double isolation électrique	JA	Niederspannung
Type de service	S2 de 3 min.	S2 de 3 min.
Température de fonctionnement	-5 + 50°C	
Degré de protection	IP 30	
Réglage de la fixation au bâti	NON	
Branchement en parallèle de deux ou plusieurs moteurs	OUI	
Fin de course	Electronique en ouverture A absorption en fermeture	
Dimensions	360x48x34	
Poids appareil	0,85 Kg.	

Les données figurant dans ces illustrations ne sont pas contraignantes et sont susceptibles de variations même sans préavis.

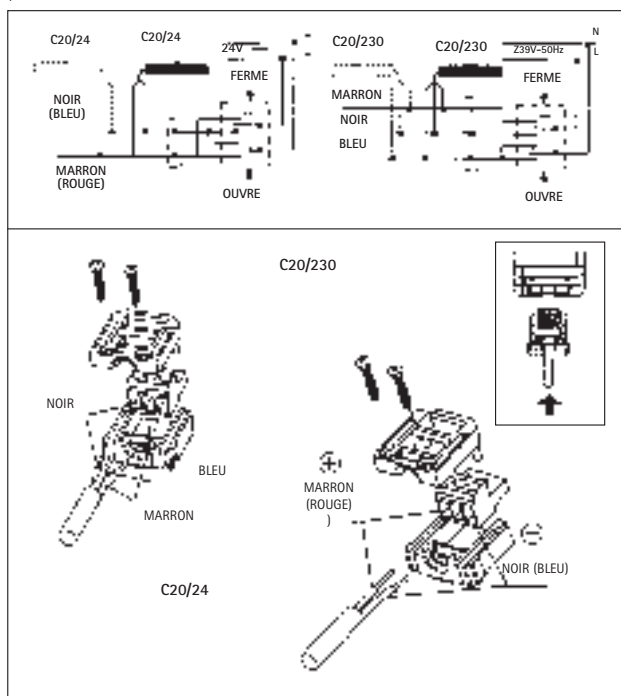

Garantie

La garantie pour vices et défauts donnée par Claus couvre les produits et toutes leurs parties pendant une période de 2 (deux) ans à compter de la date de facturation. La garantie est valable à condition que l'acheteur ait satisfait aux conditions de paiement fixées. D'éventuels délais devront être négociés. Par garantie de bon fonctionnement des appareils donnée par Claus on entend que Claus s'engage à réparer ou remplacer gratuitement, dans le plus bref délai possible, les parties devant se détériorer en raison d'un défaut de fabrication ou d'un vice de matériel pendant la période de la garantie. L'acheteur ne peut revendiquer aucun droit ou dédommagement pour d'éventuels dommages ou d'autres frais.

Demeurent exclues du domaine d'application de la garantie les parties fragiles ou exposées à l'usure naturelle ainsi qu'à des agents ou processus corrosifs, à des surcharges même si temporaires, etc.

Les réparations sous garantie doivent toujours être considérées comme « départ usine » (pour l'étranger, adressez-vous au revendeur exclusif).

Les frais de transport (allée/retour) sont toujours à la charge de l'expéditeur. Pour d'éventuelles visites des lieux de la part du personnel spécialisé, le coût de la main-d'oeuvre est à la charge de Claus, mais les frais de locomotion (allée/retour), les heures de voyage et le vivre et le couvert doivent être remboursés.

Toute réparation doit être effectuée par du personnel autorisé par Claus (pour l'étranger, adressez-vous au revendeur exclusif).

Pour bénéficier de la garantie, il est nécessaire d'envoyer une réclamation écrite à Claus indiquant la cause du défaut présumé et les données figurant sur la plaquette d'identification du moteur (pour l'étranger, adressez-vous au revendeur exclusif).

Limites de la garantie

Avant d'installer et utiliser le moteur il faut que l'installateur et l'utilisateur lisent et comprennent le présent manuel dans toutes ses parties. Le présent manuel est partie intégrante du moteur et doit obligatoirement être conservé pour des références futures.

La garantie du moteur expire au cas où l'utilisation de celui-ci ne serait pas conforme aux instructions et aux normes décrites dans le présent manuel et en cas d'utilisation de composants, accessoires, pièces de rechange et systèmes de commande non originaux.

L'installation du moteur ne peut être effectuée que par du personnel technique compétent et qualifié satisfaisant aux conditions techniques et professionnelles requises, prévues par la législation en vigueur dans les pays d'installation.

Le moteur ne peut être utilisé que par un utilisateur qui respecte les instructions du présent manuel et/ou les instructions du dispositif de commande du moteur (ex. centrales TF21/TF24).

Claus décline toute responsabilité pour d'éventuels dommages à personnes, animaux et choses, causés par le non-respect des normes décrites dans le présent manuel. Les instructions de montage n'ont pas été appliquées:

- Les produits ont été destinés à des utilisations autres que celles pour lesquelles ils ont été conçus.
- Utilisation inadéquate ou opérations incorrectes sur le produit.
- Les accessoires électriques ont été utilisés sans respecter le manuel d'instructions et les types de connexion pour lesquels ils ont été conçus.
- Dommages causés par la manutention du produit.
- Le produit a été ouvert, démonté ou rendu avec des signes évidents de choc ou autre.

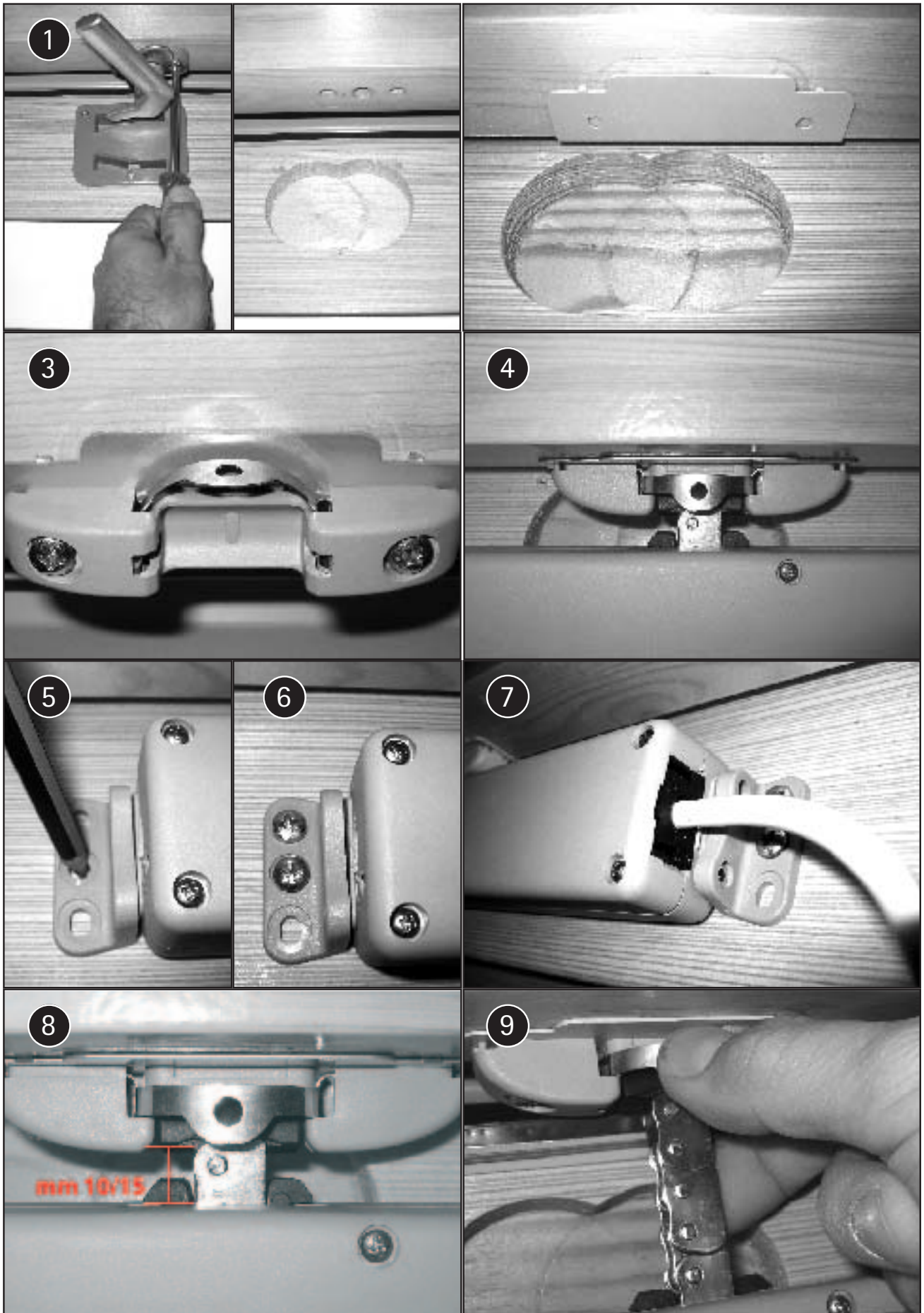



PATENTED C E

www.claus.it

